

Coco・A・グリーン

NETIS SK-040004-A



特長

保水材入り植栽基盤『Coco・A・マット』を内蔵した客土なしで植栽できる、練積み専用の大型緑化ブロックです。

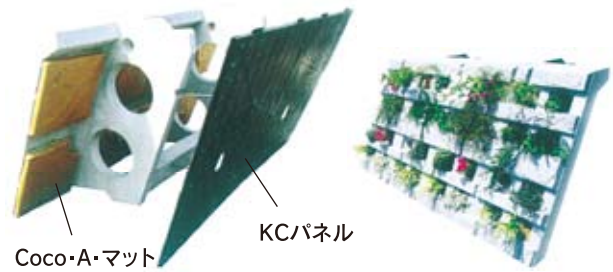

A 型

●側面図

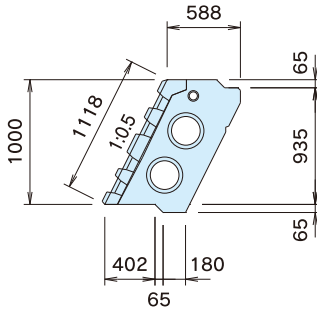

●正面図

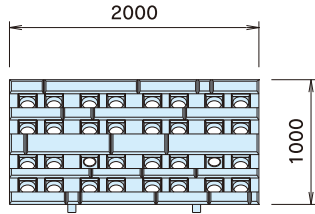

●背面図

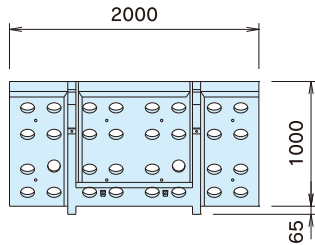

数量表

区分	参考重量(kg)	胴込量(m ³)
A型	721	0.991
B型	383	0.508

B 型

●側面図

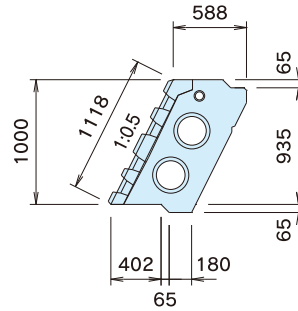

●正面図

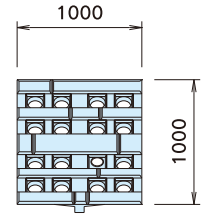

●背面図

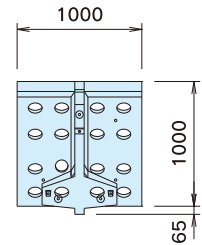

C 型

●側面図

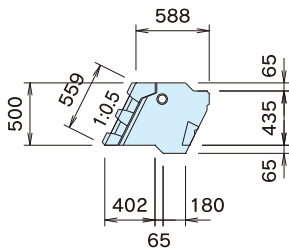

●正面図

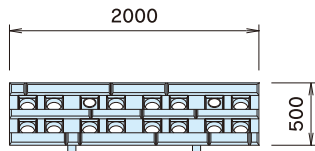

●背面図

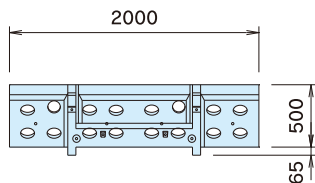

数量表

区分	参考重量(kg)	胴込量(m ³)
C型	411	0.472
D型	221	0.228

D 型

●側面図

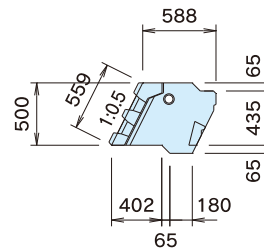

●正面図

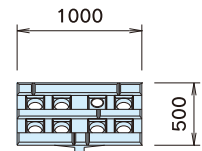

●背面図

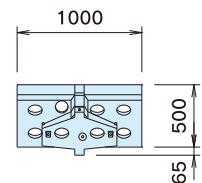

KCパネル(裏型枠)

●A・C型表面図

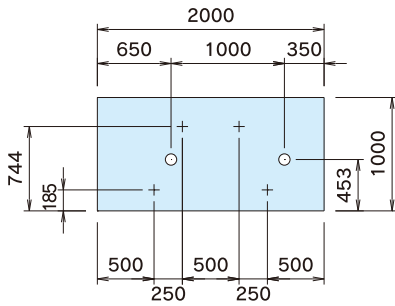

●B・D型表面図

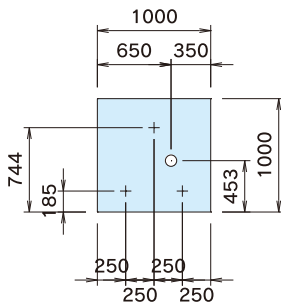

●施工断面図

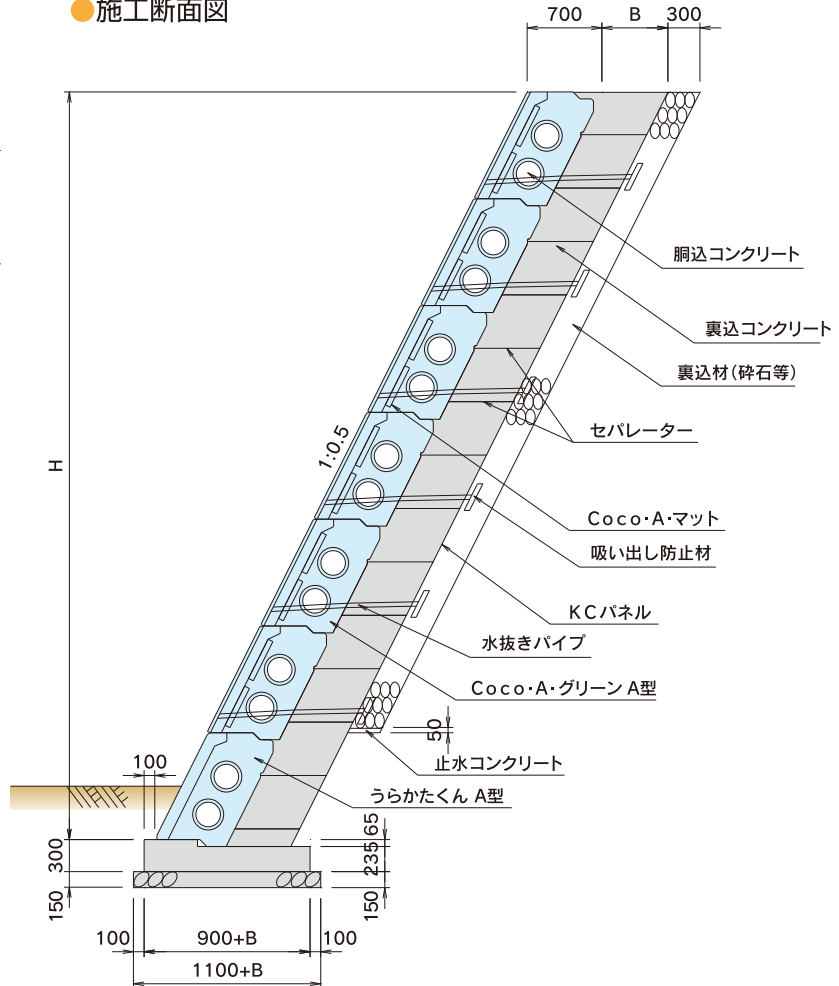

歩掛表

断面厚=1.5m、高さ8m(8段積)、延長=100m当り(最下段はうらかたくんを使用した場合)

工種	名称	規格	単位	数量	摘要
Coco・A・グリーン A型	本体	L=2.00m H=1.00m B=0.70m	個	350	専用裏型枠付き、専用植栽基盤付き
	付属品 ※注(1)	セパレータ、固定ナット	セット	350	専用部品
うらかたくん A型	本体	L=2.00m H=1.00m B=0.70m	個	50	専用裏型枠付き
	付属品 ※注(1)	セパレータ、固定ナット	セット	50	専用部品
据付工	重機 ※注(2)	トラッククレーン (16t吊)	日	17.39	23個/日据付
	世話役		人	8.70	0.5人/日
	特殊作業員		人	26.09	1.5人/日
	普通作業員		人	43.48	2.5人/日
	諸雑費		式	1.00	
胴込工	コンクリート	胴込量はP38参照	m ³	1047.90	裏込めコンクリート含む
	水抜きパイプ	VP75	m	1050.00	
	吸出防止材	300×300×10mm	m ²	63.00	不織布 (2枚/個)
裏込工 ※注(3)	砕石	C-25~40	m	-	壁背面の湧水に応じる

掘削、埋め戻し、諸雑費は除きます。

基礎工、天端工は別途計上してください。

※注(1) セパレータの長さは断面厚によって異なります。

※注(2) 使用重機は現場条件に合わせて下さい。

※注(3) 裏込め砕石は壁背面の湧水状況に応じて計上して下さい。