

うらかたくん

NETIS KK-020063-A



特長

『うらかたくん』は、コンクリートを使う間知ブロック積・もたれ擁壁工に代る新しいスピード土留プレハブ工法の大型ブロックです。



A 型

●側面図

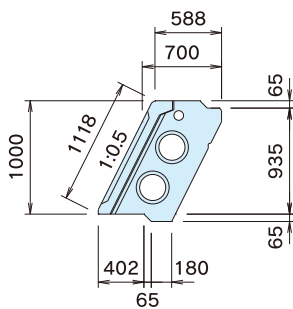

●正面図

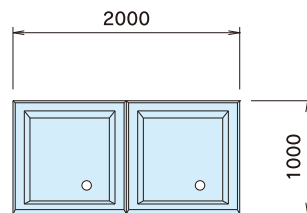

●背面図

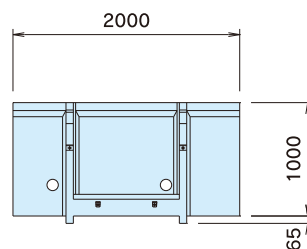

数量表

区分	参考重量(kg)	胴込量(m ³)
A型	674	1.113
B型	362	0.546

B 型

●側面図

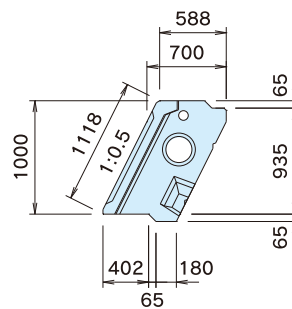

●正面図

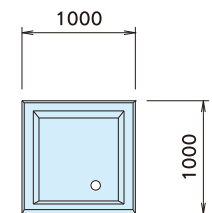

●背面図

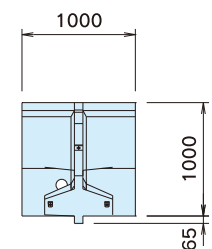

C 型

●側面図

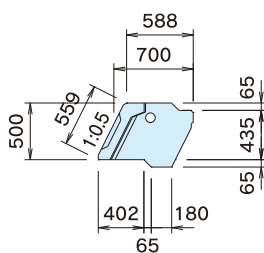

●正面図

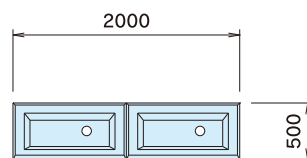

●背面図

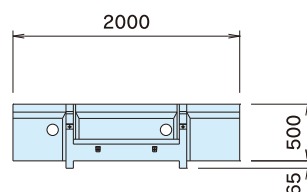

数量表

区分	参考重量(kg)	胴込量(m ³)
C型	402	0.529
D型	216	0.258

D 型

●側面図

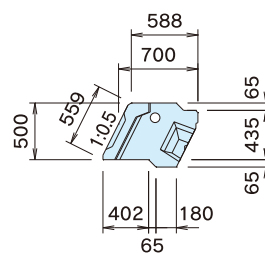

●正面図

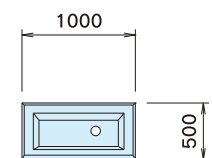

●背面図

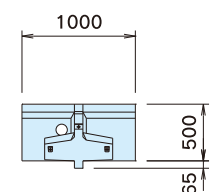

KCパネル(裏型枠)

●A・C型表面図

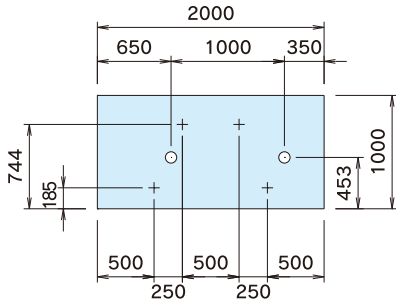

●B・D型表面図

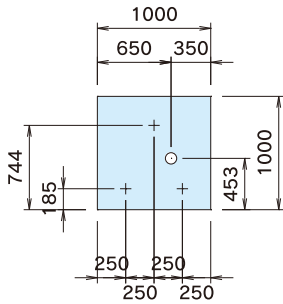

●施工断面図

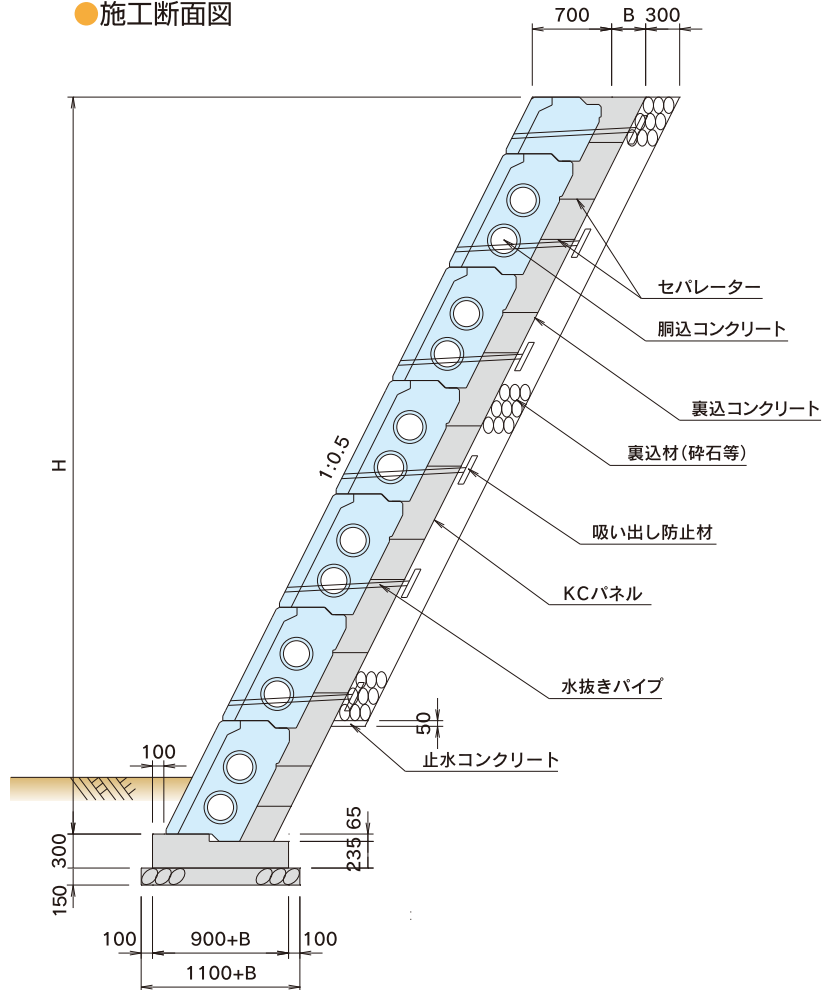

歩掛表

断面厚=1.5m、高さ=8m(8段積)、延長=100m当り

工種	名称	規格	単位	数量	摘要
うらかたくん A型	本体	L=2.00m H=1.00m B=0.70m	個	400	専用裏型枠付き
	付属品※注(1)	セパレーター、固定ナット	セット	400	専用部品
据付工	重機※注(2)	トラッククレーン(16t吊)	日	17.39	23個/日据付
	世話役		人	8.70	0.5人/日
	特殊作業員		人	26.09	1.5人/日
	普通作業員		人	43.48	2.5人/日
	諸雑費		式	1.0	
胴込工	コンクリート	胴込量はP36参照	m ³	1091.60	裏込コンクリート含む
	水抜きパイプ	VP75	m	1050.00	
	吸出防止材	300×300×10mm	m ²	63.00	不織布(2枚/個)
裏込工※注(3)	砕石	C-25~40	m ³	—	壁背面の湧水に応じる

掘削、埋め戻し、諸経費は除きます。

基礎工、天端工は別途計上してください。※注(4)

※注(1)セパレーターの長さは断面厚によって異なります。

※注(2)使用重機は現場条件に合わせて下さい。

※注(3)裏込砕石は壁背面の湧水状況に応じて計上して下さい。

※注(4)裏込材、止水コンクリートを計上して下さい。